

# ПРОБНЫЕ ЗАДАНИЯ

## экзамена на оценку квалификации «Процессный методолог»

Экзамен на оценку квалификации «Процессный методолог» по профессиональному стандарту «Специалист по процессному управлению» включает теоретическую и практическую части.

Регламент теоретической части экзамена:

- 80 вопросов
- 120 минут
- необходимо правильно ответить на 70% вопросов

Регламент практической части экзамена:

- 5 заданий
- 60 минут
- необходимо правильно решить 4 задания

Задания для соискателя выбираются случайным образом из обширной базы данных.

### Пробные задания

Ниже приведены пробные задания, с помощью которых вы можете оценить свою готовность к сдаче экзамена. Эти задания не совпадают с теми, которые используются в реальном экзамене, но соответствуют им по тематике и сложности.

1. За 30 минут решите 20 теоретических заданий.
2. Проверьте свои ответы. Необходимо набрать 14 правильных ответов (70%).
3. За 12 минут решите практическое задание.
4. Проверьте свой ответ.

Если вы уверенно справились и с теорией, и с практикой, то у вас хорошие шансы успешно сдать экзамен.

### Контакты

По всем вопросам, связанным с оценкой квалификации по профессиональному стандарту «Специалист по процессному управлению», просьба обращаться

- на сайт Ассоциации профессионалов управления бизнес-процессами – [abpmp.org.ru](http://abpmp.org.ru)
- к директору по обучению Георгию Ржавину – [education@abpmp.org.ru](mailto:education@abpmp.org.ru)

## Пробные задания теоретического этапа экзамена

### 1. Выберите один правильный ответ

К характеристикам зрелого управления бизнес-процессами НЕ относится

1. управление процессами по замкнутому циклу с обратной связью
2. наличие выделенных специалистов по процессам
3. использование процессно-ориентированного программного обеспечения
4. наличие функциональных владельцев процессов

### 2. Сопоставьте термины с определениями

1. набор действий, выполняемых определенным подразделением на постоянной основе	А. бизнес-функция
2. совокупность видов деятельности, требующих сходных компетенций	В. поток работ
3. повторяющаяся, типовая последовательность действий, нацеленная на определенный результат	С. бизнес-процесс
4. возможность осуществления определенной деятельности, подкрепленная ресурсами и компетенциями	Д. бизнес-способность

### 3. Выберите один правильный ответ

"Предоставлять услуги передачи данных на основе самых передовых технологий и инновационных бизнес-моделей" - это пример

1. стратегии
2. видения
3. миссии
4. ценностей

### 4. Выберите один правильный ответ

Предметом анализа бизнес-процесса НЕ является

1. бизнес-контекст
2. показатели и метрики
3. график внедрения
4. участники и заинтересованные стороны

### 5. Выберите один правильный ответ

Наиболее объективную информацию о процессе дает

1. технология business intelligence
2. технология process mining
3. технология анализа больших данных
4. технология имитационного моделирования

### 6. Выберите один правильный ответ

Наиболее эффективной является нотация

1. EPC
2. зависит от решаемой задачи
3. BPMN
4. IDEFO

**7. Выберите один правильный ответ**

Преимуществом стандартных процессных нотаций НЕ является

1. наличие учебных материалов и учебных курсов
2. возможность импорта-экспорта моделей между разными программными продуктами
3. простота моделей
4. однозначность трактовки моделей

**8. Выберите один правильный ответ**

Какой из фрагментов диаграмм является корректным с точки зрения спецификации BPMN 2.0?

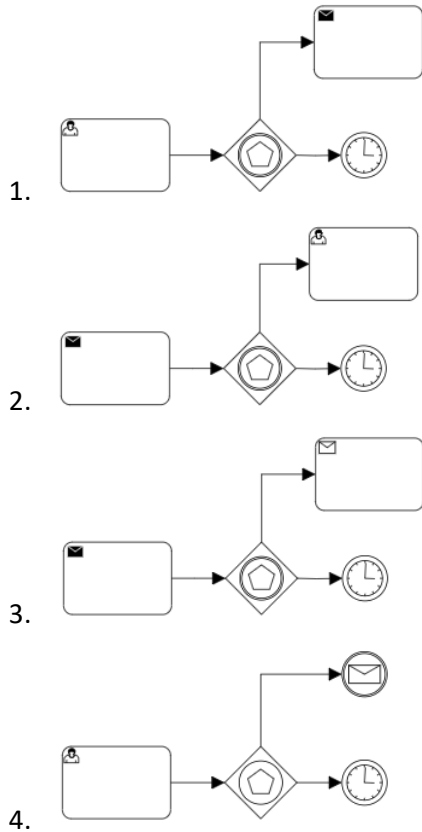

**9. Выберите один правильный ответ**

Какой элемент BPMN 2.0 изображает стандартный цикл?

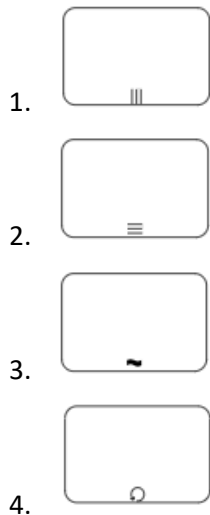

**10. Выберите один правильный ответ**

Две службы согласуют договор, и каждая обладает правом вето. Какой из фрагментов диаграмм BPMN 2.0 подходит для этого сценария?

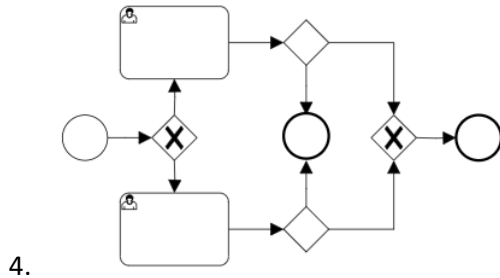
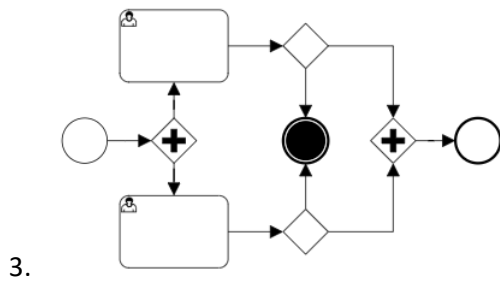
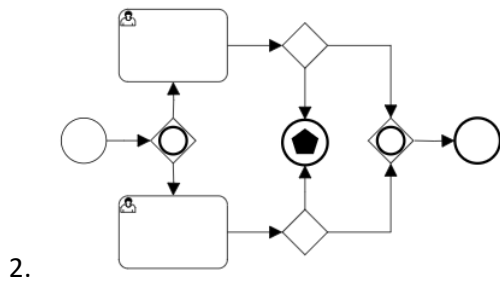
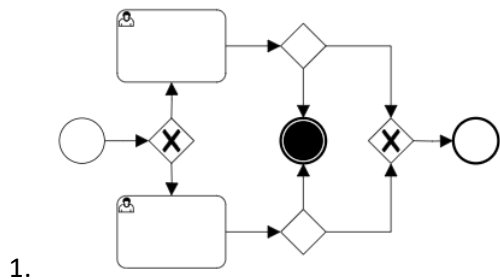

**11. Выберите один правильный ответ**

Что означает этот фрагмент диаграммы BPMN 2.0?

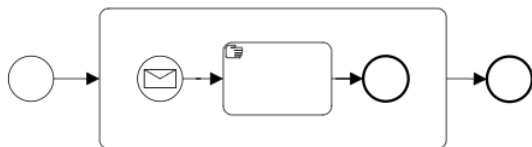

1. подпроцесс-обработчик события "сообщение"
2. диаграмма некорректна с точки зрения спецификации BPMN 2.0
3. подпроцесс, запускаемый по сообщению
4. подпроцесс, ожидающий прихода сообщения

**12. Выберите один правильный ответ**

В центре внимания управления изменениями находятся вопросы

1. окупаемости проектов изменений
2. планирования изменений
3. мотивации участников проектов изменений
4. адаптации сотрудников к изменениям

**13. Выберите один правильный ответ**

Какие задачи НЕ характерны для процессного совета

1. обеспечение соответствия целей процессных инициатив стратегии организации
2. ведение репозитория процессных моделей
3. планирование развития процессных компетенций
4. разрешение конфликтов между функциональной и процессной ветвями управления

**14. Выберите один правильный ответ**

Технология Process Mining НЕ требует наличия в логге информационной системы

1. идентификатора бизнес-объекта
2. идентификатора экземпляра процесса
3. даты и времени события
4. названия задачи

**15. Выберите один правильный ответ**

Примером вспомогательного процесса НЕ является

1. обращение сотрудника в службу технической поддержки
2. приобретение компьютерной техники
3. прием сотрудника на работу
4. проведение маркетинговой кампании

**16. Выберите один правильный ответ**

Какое из перечисленных утверждений в отношении показателей эффективности процесса является истинным?

1. состав измеряемых показателей должен пересматриваться при изменении процесса
2. показатели должны измеряться в натуральных единицах
3. чем больше показателей, тем лучше
4. показатели должны измеряться в деньгах

**17. Выберите один правильный ответ**

Процессным фреймворком является

1. TOGAF
2. ADKAR
3. BSC
4. CJM

**18. Выберите один правильный ответ**

Шкала зрелости управления бизнес-процессами АВРМР НЕ содержит уровень

1. описанные процессы
2. контролируемые процессы
3. хаотичные процессы
4. повторяющиеся процессы
5. проактивно управляемые процессы

**19. Выберите один правильный ответ**

Имитационное моделирование позволяет

1. оценить показатели проектируемого процесса до внедрения его в эксплуатацию
2. оценить уровень автоматизации процесса
3. определить точки передачи ответственности
4. наглядно представить логику процесса

**20. Выберите один правильный ответ**

В обязанности процессного аналитика НЕ входит

1. анализ бизнес- и организационного контекста процесса
2. измерение и анализ результатов оптимизации процесса
3. принятие решения о необходимости реинжиниринга процесса
4. проектирование усовершенствованной версии процесса

Правильные ответы на пробные задания теоретического этапа экзамена

№ задания	Правильный ответ
1	4
2	1-В, 2-А, 3-С, 4-Д
3	1
4	3
5	2
6	2
7	3
8	3
9	4
10	3
11	2
12	4
13	2
14	1
15	4
16	1
17	1
18	4
19	1
20	3

## Пробное задание практического этапа экзамена

### **Кейс 1**

Компания "Царь-диван" производит и продает мягкую мебель. Процесс продаж начинается с обращения заказчика - лично в офис продаж, по телефону или через сайт - и завершается доставкой и сборкой мебели у заказчика. Руководство компании поставило задачу повысить конверсию обращений в заключенные договора. Какие данные могут помочь в решении этой задачи?



## Правильный ответ на пробное задание практического этапа экзамена

Модельный ответ:

- распределение причин отказа
- как потери клиентов распределяются по офисам продаж и отдельным менеджерам (вариации процесса)
- как потери клиентов распределяются по этапам процесса (воронка продаж)

Критерии оценки:

- Ответ соискателя должен содержать хотя бы один пункт из модельного ответа.